

VESPower



MALOSSI

Istruzioni di montaggio generali	4
Collegamenti elettrici	5
Art. 5516951.....	5
Art. 5516952.....	6
Art. 5516955.....	5
Art. 5516958.....	5
Art. 5518372.....	7
Per tutti i veicoli	8
Messa in fase dell'accensione.....	8
Caratteristiche tecniche	8

VESPOWER

Istruzioni di montaggio generali

- Lavare accuratamente tutto il veicolo e in modo particolare la zona del motore su cui si andrà ad operare.
- Scollegare e togliere la batteria.
- Smontare il convogliatore aria.
- Dopo aver tolto il dado che fissa il volano d'accensione all'albero motore, smontare il volano d'accensione con gli appositi estrattori.
- Smontare la flangia di supporto statore / pick-up.
- Smontare dal veicolo la bobina di alta tensione e la centralina originale.

- Scollegare ed eliminare tutti i cavi che alimentano i restanti servizi elettrici (luci, ricarica, batteria, ecc).
- Smontare lo statore originale.
- Pulire accuratamente tutta la zona interna al carter motore dal lato dell'accensione compreso il cono dell'albero motore.
- Inserire nella flangia supporto statore (**Fig. 1, part. 1**) il cavo di uscita della tensione facendolo passare completamente attraverso l'apposita asola; collocare in sede lo statore nella flangia stessa.
- Montare le 2 viti di fissaggio M6 in dotazione.
- Prendere la flangia con lo statore applicato e, curando la disposizione del cavo di corrente, montarla sul carter

motore. Fissarla usando le 3 viti a testa svasata M5 e le rondelle speciali inserite nel kit (**Fig. 1, part. 2**), allineando le tacche di riferimento (**Fig. 1, part. 3**) *

* Sul piatto statore Malossi sono presenti 3 tacche:

- La tacca centrale equivale alla regolazione consigliata (23° a 3.500 rpm)
- Le due tacche laterali spostano di +/- 2° la fase di anticipo.
- Inserire accuratamente la chiavetta nell'apposita sede dell'albero motore.
- Montare successivamente il volano inserendolo perfettamente in fase con la chiavetta e, dopo averlo assestato nel cono dell'albero motore, serrare il dado

a 60-65 Nm (6-6,5 kgm) verificando che il rotore giri perfettamente senza toccare le polarità dello statore. In caso contrario rimuovere le cause.

- Montare la ventola utilizzando le 4 viti a brugola svasata e le boccole speciali inserite nel kit **(Fig. 2, part. 4)**.
- Rimontare il convogliatore d'aria.

Collegamenti elettrici

Art. 5516951

Art. 5516955

Art. 5516958

(Fig. 15 - 16)

- Portare i cavi all'interno del vano portaoggetti laterale sinistro **(Fig. 6)**.
- Fissare il trasduttore all'apposita staffa posta all'interno del vano portaoggetti, utilizzando i dadi speciali **(Fig. 7, part. 10)**.
- Fissare il regolatore interponendo la staffa fornita nel kit (che funge da dissipatore di calore).
- Collegare il connettore multipolare al regolatore **(Fig. 6, part. 8)** e allacciare il rimanente cavo azzurro

che esce dal trasduttore al cablaggio **(Fig. 6, part. 9)**.

- Posizionare il cavo di massa con occhiello del trasduttore e il cavo di massa del cablaggio sotto il dado fissaggio bobina **(Fig. 7, part. 11)**.
- Collegare il faston maschio al faston femmina del cablaggio originale (cavi verdi).

NB: Il regolatore va fissato alla staffa inserita nel kit Malossi come indicato in **Fig. 8**.

- Smontare il pedale del freno e sostituire l'interruttore dello stop con quello fornito nel kit **(Fig. 10)**.
- Inserire all'interno della scocca il cavo marrone **(Fig. 10, part. 12)** fornito nel kit, portandolo dal pedale alla scatola di connessione motore,

crimpando il faston femmina fornito.

- Isolare il cavo nero del cablaggio originale **(Fig. 10, part. 13)**.
- Allacciare i cavi provenienti dal telaio con quelli del cablaggio Malossi rispettando scrupolosamente i colori **(Fig. 9)**.
- Collegare i restanti cavi con faston maschio del cablaggio Malossi ai faston femmina del volano, rispettando scrupolosamente i colori **(Fig. 5)**.
- È necessario sostituire tutte le lampade (da 6 a 12 V), rispettando i Watt originali.

NB: il cavo giallo del volano può essere utilizzato per un'eventuale ricarica della batteria (+12 V).

Nei veicoli Primavera 125 modificare il cablaggio, vedi schema elettrico **Fig. 16**.

Art. 5516952 **(Fig. 17)**

- Montare la staffa fornita nel kit utilizzando i silentblock forniti.
- Montare trasduttore e regolatore sulla staffa come illustrato in **Fig. 3**.

ATTENZIONE: posizionare il cavo di massa con occhiello del trasduttore e il cavo di massa del cablaggio sotto il dado del carter motore **(Fig. 3, part. 5)**.

- Collegare il connettore multipolare al regolatore **(Fig. 3, part. 6)** e allacciare il rimanente cavo azzurro che esce dal trasduttore al cablaggio **(Fig. 3, part. 7)**.
- Allacciare i cavi provenienti dal telaio con quelli del cablaggio Malossi rispettando

scrupolosamente i colori
(Fig. 4).

- Collegare i restanti cavi con faston maschio del cablaggio Malossi ai faston femmina del volano, rispettando scrupolosamente i colori **(Fig. 5).**
- È necessario sostituire tutte le lampade (da 6 a 12 V), rispettando i Watt originali.

NB: il cavo giallo del volano può essere utilizzato per un'eventuale ricarica della batteria (+12 V).

Art. 5518372 (Fig. 18)

- Montare la staffa fornita nel kit utilizzando i silentblock forniti.
- Montare trasduttore sulla staffa come illustrato in **Fig. 13.**

ATTENZIONE: posizionare il cavo di massa con occhiello del trasduttore sotto il dado del carter motore.

- Allacciare il rimanente cavo azzurro che esce dal trasduttore al cablaggio Malossi **(Fig. 13).**
- Tagliare i cavi dell'impianto originale **(Fig. 11)**, inserire i faston bullet maschio nei cavi precedentemente tagliati, allacciare i cavi provenienti dal telaio con quelli del cablaggio Malossi rispettando

scrupolosamente i colori
(Fig. 12).

NB: il cavo giallo del volano può essere utilizzato per un'eventuale ricarica della batteria (+12 V).

Per tutti i veicoli

Messa in fase dell'accensione (Fig. 14)

Sul piatto statore Malossi sono presenti 3 tacche :

- La tacca centrale equivale alla regolazione consigliata (23° a 3.500 rpm).
- Le due tacche laterali spostano di +/- 2° la fase di anticipo.

Caratteristiche tecniche (Tabella 1 - Tabella 2)

L'accensione si distingue per:

- Volano alleggerito (peso kg 1,2) con momento di inerzia, ricavato da un forgiato con predisposizione esterna di masse aggiuntive (non fornite nel kit).

- Statore a 4 poli 12 V (90 Watt) con uscita per ricarica batteria.
- Ventola in materiale plastico di colore rosso con alette secondarie booster di raffreddamento avanzate (profilo ventola, distribuzione assorbimento ottimizzati).
- Cablaggio dedicato ad ogni specifica applicazione.
- Bobina/centralina integrata.
- Regolatore di tensione.

Sono disponibili come **optional** le **masse aggiuntive per volano**, che consentono di personalizzare l'accensione al proprio veicolo in funzione della preparazione del mezzo, incrementando ulteriormente il momento di inerzia.

È possibile scegliere tra due versioni con peso e momento di inerzia differenti:

- **Art. 1715715** (Per TUTTE le VESPower TRANNE Art. 5516956 e Art. 5517175).
- **Art.1715716** (Per TUTTE le VESPower TRANNE Art. 5516956 e Art. 5517175).

Speriamo che lei abbia trovato sufficientemente esaustive le indicazioni che precedono. Nel caso in cui qualche punto le risultasse poco chiaro, potrà interpellarci per iscritto compilando l'apposito modulo inserito nella sezione "contatti" del ns. sito Internet (**malossistore.com**). Ringraziamo fin d'ora per le osservazioni e suggerimenti che vorrà eventualmente farci pervenire. La Malossi si commiata e coglie l'occasione per complimentarsi ulteriormente con Lei ed augurarle un Buon Divertimento. In BOCCA al LUPO e... alla prossima.

Le descrizioni riportate nella presente pubblicazione, si intendono non impegnative. Malossi si riserva il diritto di

apportare modifiche, qualora lo ritenesse necessario, al fine di migliorare il prodotto, e non si assume nessuna responsabilità per eventuali errori tipografici e di stampa. La presente pubblicazione sostituisce ed annulla tutte le precedenti riferite agli aggiornamenti trattati.

Garanzia

Consulta le condizioni relative alla garanzia sul nostro sito **malossistore.com**.

Prodotti riservati esclusivamente alle competizioni nei luoghi ad esse destinate secondo le disposizioni delle competenti autorità sportive. Decliniamo ogni responsabilità per l'uso improprio.

VESPOWER

General assembly instructions	11
Electrical connections	12
Art. 5516951.....	12
Art. 5516952.....	13
Art. 5516955.....	12
Art. 5516958.....	12
Art. 5518372.....	14
For all vehicles	14
Ignition timing	14
Technical features	14

General assembly instructions

- Thoroughly wash the whole vehicle, especially the engine area where work will be performed.
- Disconnect and remove the battery.
- Remove the air pipe.
- After unscrewing the nut locking the ignition flywheel on the crankshaft, remove the ignition flywheel by using special extractors.
- Remove the stator-holding flange / the pick-up.
- Remove the high voltage coil and the original control unit from the vehicle.

- Disconnect and eliminate all cables supplying power to the other electrical devices (such as lights, charger, battery, etc.).
- Remove the original stator.
- Thoroughly clean and wipe the inside of the engine casing on the ignition side, including the crankshaft cone.
- Insert the voltage output cable into the stator support flange (**Fig. 1, part. 1**) by passing completely through the appropriate slot; place the stator inside the flange itself.
- Install the 2 M6 fixing screws supplied into the kit.
- Take the flange with the stator and, paying attention to the cable position, lock the flange onto the engine casing by means of the 3 M5 countersunk screws and the

special washers included into the kit (**Fig. 1, part. 2**), aligning the reference marks (**Fig. 1, part. 3**) *

* On the Malossi base plate you'll find three notches:

- The central notch corresponds to the suggested set-up (23° at 3.500 rpm)
- The two lateral notches shift the advance timing by +/- 2°.
- Carefully insert the key into the proper seat of the crankshaft.
- Subsequently assemble the flywheel perfectly timed with the key. After fitting it in the crankshaft cone, tighten the rotor-locking nut applying a 60-65 Nm (6-6,5 kgm) torque checking that the rotor perfectly turns without touching the stator polarities.

Otherwise, eliminate the causes.

- Fit the fan using the 4 Allen screws countersunk and special bushings included in the kit (**Fig. 2, part. 4**).
- Re-fit the air pipe.

Electrical connections

Art. 5516951

Art. 5516955

Art. 5516958

(Fig. 15 - 16)

- Bring the cables inside the left side glove box (**Fig. 6**).
- Fix the transducer to the proper bracket located inside the glove box, by using the special nuts (**Fig. 7, part. 10**).
- Fix the regulator inserting the bracket supplied into the kit (which acts as heat sink).
- Connect the multipolar connector to the regulator (**Fig. 6, part. 8**) and attach to the wiring the remaining light blue cable coming out of the transducer (**Fig. 6, part. 9**).
- Place the transducer ground cable with eyelet and the

ground cable of the wiring under the coil fixing nut (**Fig. 7, part. 11**).

- Connect the male faston to the female faston of the original wiring (green cables).

NB: The regulator must be fixed to the bracket provided into the Malossi kit as shown in **Fig. 8**.

- Remove the brake pedal and replace the stop switch with the one supplied into the kit (**Fig. 10**).
- Insert inside the body the brown cable supplied into the kit (**Fig. 10, part. 12**), bringing it from the pedal to the engine connecting box, attaching the supplied female faston.
- Isolate the black cable of the original wiring (**Fig. 10, part. 13**).

- Connect the cables coming from the frame with those of the Malossi wiring, carefully respecting the colors **(Fig. 9)**.
- Connect the remaining cables of the Malossi wiring with male faston to the flywheel female faston, carefully respecting colors **(Fig. 5)**.
- You need to replace all the lamps (from 6 to 12 V), respecting original power expressed in Watts.

NB: the yellow flywheel cable can be used for battery charge (+12 V).

On Primavera 125 vehicles the wiring must be modified, see electrical diagram **Fig. 16**.

Art. 5516952 **(Fig. 17)**

- Mount the bracket supplied in the kit using the provided silent-blocks.
- Mount transducer and voltage regulator on the bracket as shown in **Fig. 3**.

WARNING: Place the transducer ground cable with eyelet terminal and the ground cable of the wiring under the nut of the engine case **(Fig. 3, part. 5)**.

- Connect the multipolar connector to the regulator **(Fig. 3, part. 6)** and attach to the wiring the remaining light blue cable coming out of the transducer **(Fig. 3, part. 7)**.
- Connect the wires coming out of the frame with the Malossi

wiring, carefully respecting colors **(Fig. 4)**.

- Connect the remaining cables with male faston of the Malossi wiring to the flywheel female faston, carefully respecting colors **(Fig. 5)**.
- You need to replace all the lamps (from 6 to 12 V), respecting original power expressed in Watts.

NB: the flywheel yellow cable can be used for battery charge (+12 V).

Art. 5518372**(Fig. 18)**

- Mount the bracket supplied into the kit using the provided silent-blocks.
- Mount transducer on the bracket as shown in **Fig. 13**.

WARNING: place the transducer ground cable with eyelet terminal under the nut of the engine case.

- Connect the remaining light blue cable coming out of the transducer to the Malossi wiring (**Fig. 13**).
- Cut the cables of the original system (**Fig. 11**), insert the male bullet fastons to the previously cut cables, connect the cables coming from the frame to those of the Malossi wiring, carefully respecting colors (**Fig. 12**).

NB: the flywheel yellow cable can be used for battery charge (+12 V).

For all vehicles**Ignition timing****(Fig. 14)**

On the Malossi base plate you'll find three notches :

- the central notch corresponds to the suggested set-up (23° at 3.500 rpm).
- the two lateral notches shift the advance timing by +/- 2°.

Technical features**(Table 1 - Table 2)**

The new ignition range features:

- Lightened flywheel (weight 1,2 kg) with moment of inertia equal to 28 Kg/cm². It is made from forged with external set up for additional masses (not included into the kit).

- 12 V (90 Watt) 4-pole stator with output for battery charging.
 - Red colored plastic fan with advanced booster cooling secondary fins (optimized fan profile and distribution absorption).
 - Wiring dedicated to each specific application.
 - Integrated coil/ control unit.
 - Voltage regulator.
- **Art. 1715715** (For ALL VESPower EXCEPT Art. 5516956 and Art. 5517175).
 - **Art.1715716** (For ALL VESPower EXCEPT Art. 5516956 and Art. 5517175).

As **optional** you can get the **additional flywheel masses**, which allow to adapt the ignition to the own vehicle according to its set-up, thus further increasing the moment of inertia.

You can choose between two versions with different weight and moment of inertia:

We hope you found the above instructions sufficiently clear. However, if any points are not particularly clear, please contact us completing the special form inserted in the “contact” section on our Internet site (**malossistore.com**). We thank you in advance for any comments and suggestions you may wish to send us. So goodbye from us all at Malossi, and please accept our compliments. Have Fun. GOOD LUCK and ... see you next time.

The descriptions in this publication are not binding. Malossi reserves the right to make modifications, if it considers them necessary, and does not accept any responsibility for any typographic or printing errors. This publication replaces all previous publications referring to

the updating matters contained therein.

Warranty

Look up warranty terms in our website **malossistore.com**.

These products are reserved solely for races in locations reserved for those purposes and in accordance with the regulations issued by the competent authorities for sports events. We decline any and all responsibility for improper use.

Instructions générales de montage	18
Connexions électriques	19
Art. 5516951.....	19
Art. 5516952.....	20
Art. 5516955.....	19
Art. 5516958.....	19
Art. 5518372.....	21
Pour tous les véhicules	22
Mise en phase de l'allumage.....	22
Caractéristiques techniques.....	22

VESPOWER

Instructions générales de montage

- Lavez soigneusement tout le véhicule et en particulier la partie du moteur sur laquelle on va travailler.
- Débranchez et retirez la batterie.
- Démontez le manchon à air.
- Après avoir retiré l'écrou de fixation du volant d'allumage à l'arbre moteur, à l'aide des extracteurs prévus à cet effet, démontez le volant d'allumage.
- Démontez la bride de support du stator / le pick-up.
- Démontez la bobine haute tension et le boîtier électronique d'origine.

- Débranchez et retirez tous les autres fils d'alimentation (éclairage, recharge, batterie, etc.).
- Démontez le stator d'origine.
- Nettoyez soigneusement toute la partie interne du carter moteur côté allumage, y compris le cône du vilebrequin.
- Prenez le stator, la bride de support du stator et introduisez dans celle-ci (**Fig. 1, part. 1**) le câble de sortie de la tension à travers la fente spéciale; placez le stator dans la bride.
- Montez les 2 vis de fixation M6 fournies dans le kit.
- Prenez la bride avec le stator en faisant attention à la position du câble de courant, montez la bride sur le carter moteur en la fixant à l'aide des 3 vis M5 et les rondelles

spéciales fourni dans le kit (**Fig. 1, part. 2**), en alignant les encoches de référence (**Fig. 1, part. 3**) *

* Sur le plateau stator Malossi il y a 3 encoches:

- L'encoche centrale équivaut au réglage conseillé (23° a 3.500 tours)
- Les deux encoches latérales déplacent de +/- 2° la phase d'avance.
- Introduisez soigneusement la clavette dans son logement du vilebrequin.
- Montez ensuite le volant en l'insérant parfaitement en phase avec la clavette et, après l'avoir bien placé dans le cône du vilebrequin, serrez l'écrou à 60-65 Nm (6-6,5 kgm) en vérifiant que le rotor tourne

parfaitement sans toucher les polarités du stator. Dans le cas contraire, éliminez les causes.

- Montez le ventilateur en employant les 4 vis Allen et les douilles spéciales fourni dans le kit **(Fig. 2, part. 4)**.
- Remontez de manchon à air.

Connexions électriques

Art. 5516951

Art. 5516955

Art. 5516958

(Fig. 15 - 16)

- Amenez les câbles à l'intérieur du vide-poche côté gauche **(Fig. 6)**.
- Fixez le transducteur à l'étrier qui se trouve dans le vide-poche, en employant les écrous spéciaux **(Fig. 7, part. 10)**.
- Fixer le régulateur en interposant l'étrier fourni dans le kit (qui sert de dissipateur de chaleur).
- Raccordez le connecteur multipolaires au régulateur **(Fig. 6, part. 8)** et connectez le restant câble bleu, qui sort

du transducteur, au câblage **(Fig. 6, part. 9)**.

- Positionnez le câble de masse avec œillet du transducteur et le câble de masse du câblage sous l'écrou de fixation de la bobine **(Fig. 7, part. 11)**.
- Connectez le faston mâle au faston femelle du câblage d'origine (câble vert).

NB: Le régulateur doit être fixé à l'étrier fourni dans le kit Malossi, comme montré dans la **Fig. 8**.

- Démontez la pédale du frein et remplacez l'interrupteur du stop avec celui fourni dans le kit **(Fig. 10)**.
- Insérez à l'intérieur du cadre le câble marron **(Fig. 10, part. 12)** fourni dans le kit, en l'amenant de la pédale à la boîte de connexion moteur en

raccordant le faston femelle fourni.

- Isolez le câble noir du câblage d'origine **(Fig. 10, part. 13)**.
- Raccordez les câbles venant du cadre à ceux du câblage Malossi en respectant soigneusement les couleurs **(Fig. 9)**.
- Connectez les restants câbles avec faston mâle du câblage Malossi aux faston femelles du volant, en respectant soigneusement les couleurs **(Fig. 5)**.
- Il faut remplacer toutes les lampes (de 6 à 12 V) en respectant les Watt d'origine.

NB: le câble jaune du volant peut être utilisé pour une éventuelle recharge de la batterie (+12 V).

Sur les modèles Primavera 125 il faut modifier le câblage, voir le schéma électrique **Fig. 16**.

Art. 5516952 **(Fig. 17)**

- Montez l'étrier fourni dans le kit en utilisant les silentblock (inclus dans le kit).
- Montez transducteur et régulateur sur l'étrier, comme montré dans **Fig. 3**.

ATTENTION: placez le câble masse avec œillet du transducteur et le câble masse du câblage sous l'écrou du carter moteur **(Fig. 3, part. 5)**.

- Connectez le connecteur multipolaires au régulateur **(Fig. 3, part. 6)** et raccordez le câble bleu qui sort du transducteur au câblage **(Fig. 3, part. 7)**.
- Raccordez les câbles qui sortent du cadre avec ceux du câblage Malossi en respectant

soigneusement les couleurs
(Fig. 4).

- Connectez les restants câbles avec faston mâle du câblage Malossi aux faston femelle du volant, en respectant soigneusement les couleurs **(Fig. 5).**
- Il faut remplacer toutes les lampes (de 6 à 12 V) en respectant les Watt d'origine.

NB: le câble jaune du volant peut être utilisé pour une éventuelle recharge de la batterie (+12 V).

Art. 5518372 (Fig. 18)

- Monter l'étrier fourni dans le kit en utilisant les silentblock (inclus dans le kit).
- Monter le transducteur sur l'étrier, comme montré dans **Fig. 13.**

ATTENTION: placer le câble masse avec œillet du transducteur sous l'écrou du carter moteur.

- Raccorder le câble bleu qui sort du transducteur au câblage Malossi **(Fig. 13).**
- Couper les câbles du système d'origine **(Fig. 11)**, insérer les faston bullet mâle dans les câbles auparavant coupés, raccorder les câbles qui sortent du cadre avec ceux du câblage Malossi en respectant

soigneusement les couleurs
(Fig. 12).

NB: le câble jaune du volant peut être utilisé pour une éventuelle recharge de la batterie (+12 V).

Pour tous les véhicules

Mise en phase de l'allumage (Fig. 14)

Sur le plateau stator Malossi il y a 3 encoches.

- L'encoche centrale équivaut au réglage conseillé (23° a 3.500 tours).
- Les deux encoches latérales déplacent de +/- 2° la phase d'avance.

Caractéristiques techniques

(Tableau 1 - Tableau 2)

L'allumage se caractérise par:

- Volant plus léger (poids kg 1,2) avec moment d'inertie de 28 Kg/cm², tiré de un forgé et repositionné extérieurement

aux masses additionnelles (pas fournis dans le kit).

- Stator à 4 pôles 12 V (90 Watt) avec sortie pour charge de batterie.
- Ventilateur en matériau plastique rouge avec ailettes secondaires booster de refroidissement avancées (profil ventilateur et distribution d'absorption optimisés).
- Câblage spécifique pour chaque application.
- Bobine/boîtier intégré.
- Régulateur de tension.

Les **masses additionnelles pour le volant**, disponibles comme **optionnelles**, permettent de personnaliser l'allumage au véhicule en fonction de la préparation du scooter, en augmentant ultérieurement le moment d'inertie.

Il est possible de choisir entre deux versions avec poids et moment d'inertie différents:

- **Art. 1715715** (Pour TOUS les VESPower SAUF Art. 5516956 et Art. 5517175).
- **Art.1715716** (Pour TOUS les VESPower SAUF Art. 5516956 et Art. 5517175).

Nous espérons que vous avez trouvé suffisamment claire les indications qui ont précédé. Dans le cas où certains points ne vous seraient pas clairs, il vous est possible de nous interpeller en remplissant le module se trouvant dans la section "contact" de notre site internet (**malossistore.com**).

Nous vous remercions d'avance des éventuelles observations et suggestions que vous voudrez bien nous faire parvenir. Malossi prend maintenant congé et profite de l'occasion pour vous féliciter une fois encore et vous souhaiter un Bon Divertissement. BONNE CHANCE et...à la prochaine!

Les descriptions reportées dans cette publication n'engagent à rien. Malossi se réserve le droit d'apporter toutes les

modifications qu'elle jugera nécessaires et décline toute responsabilité pour d'éventuelles coquilles et erreurs d'impression. Cette publication remplace et annule toutes les publications précédentes relatives aux thèmes mis à jour.

Garantie

Consultez les conditions relatives à la garantie sur notre site **malossistore.com**.

Ces articles sont uniquement destinés aux compétitions dans les lieux qui leur sont réservés, conformément aux dispositions des autorités sportives compétentes. Nous déclinons toute responsabilité en cas d'utilisation abusive.

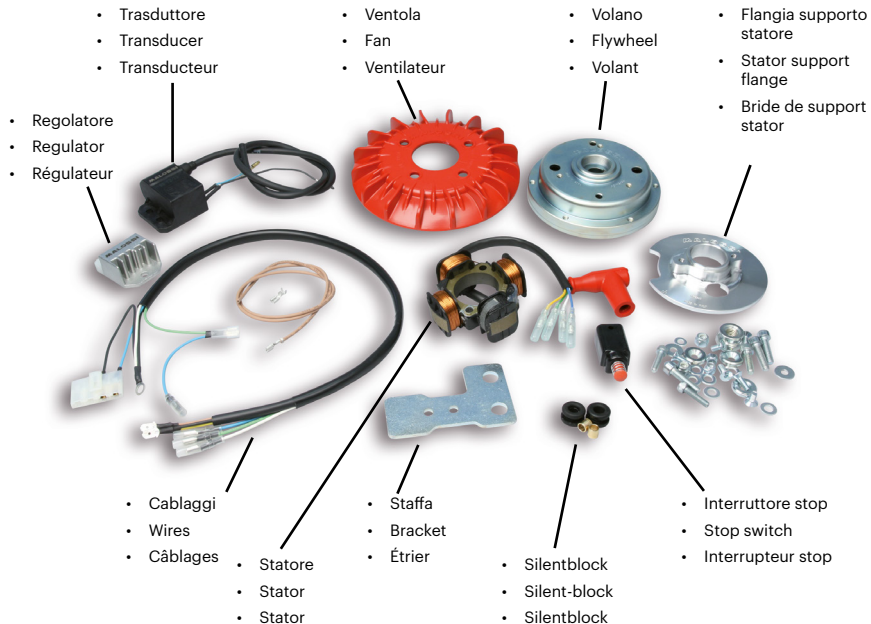

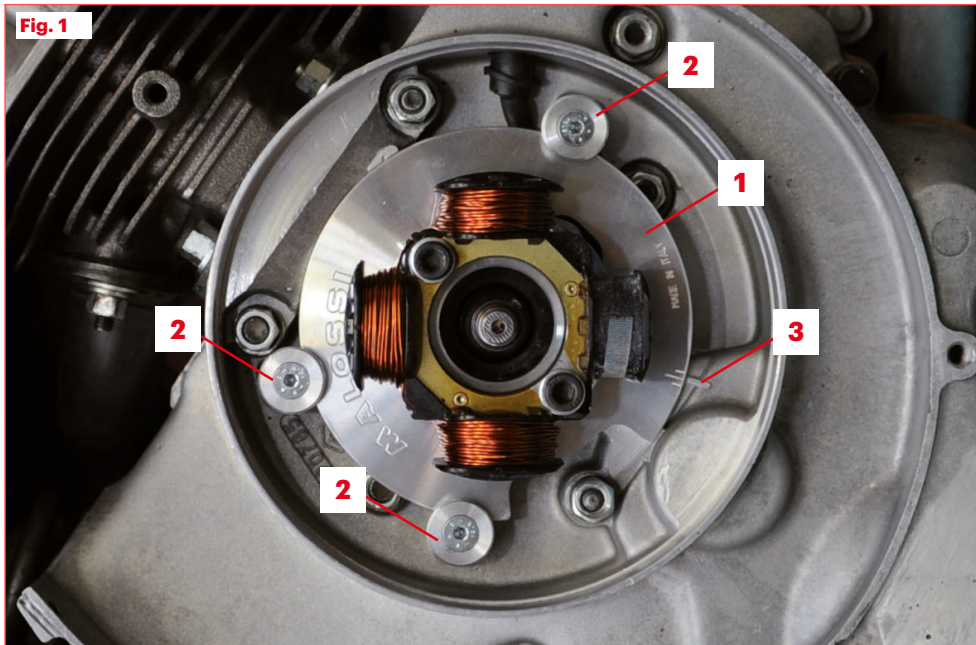

Fig. 2

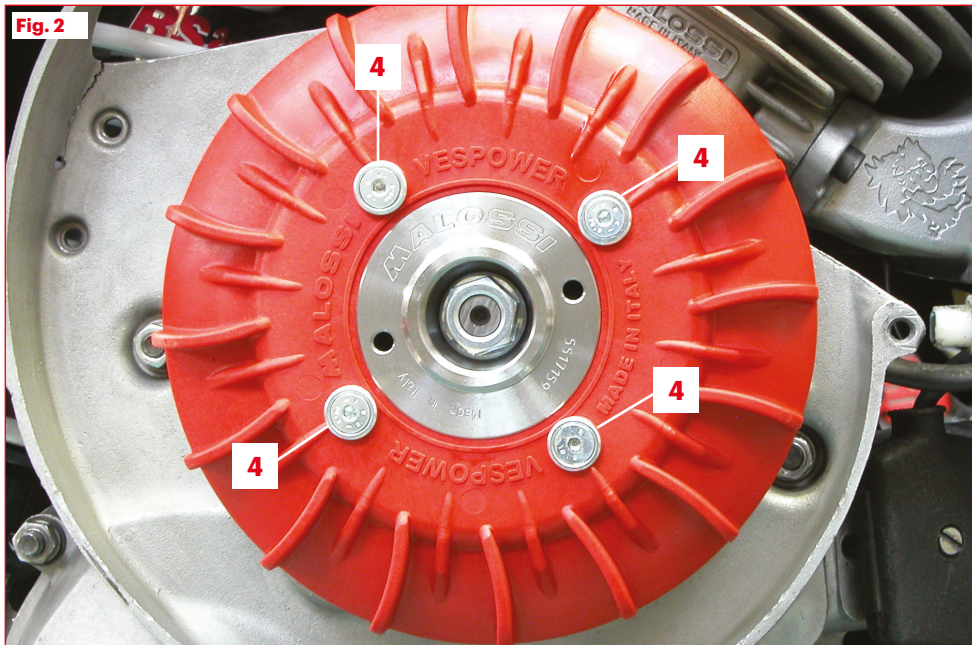
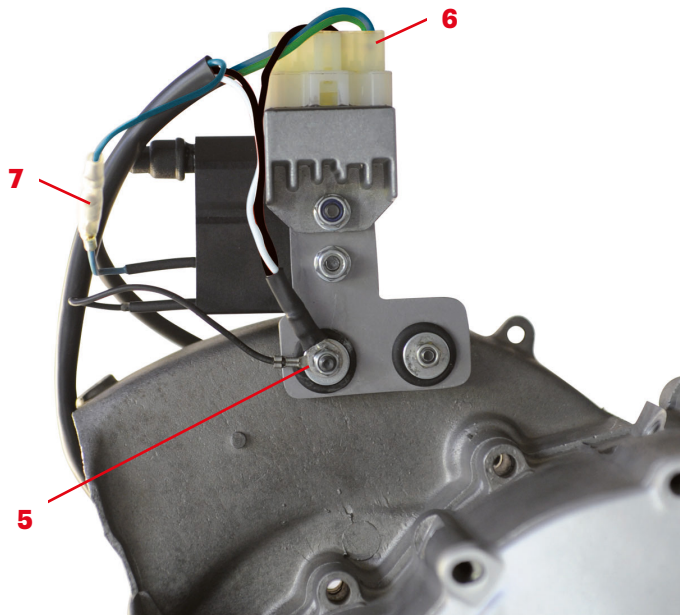

Fig. 3



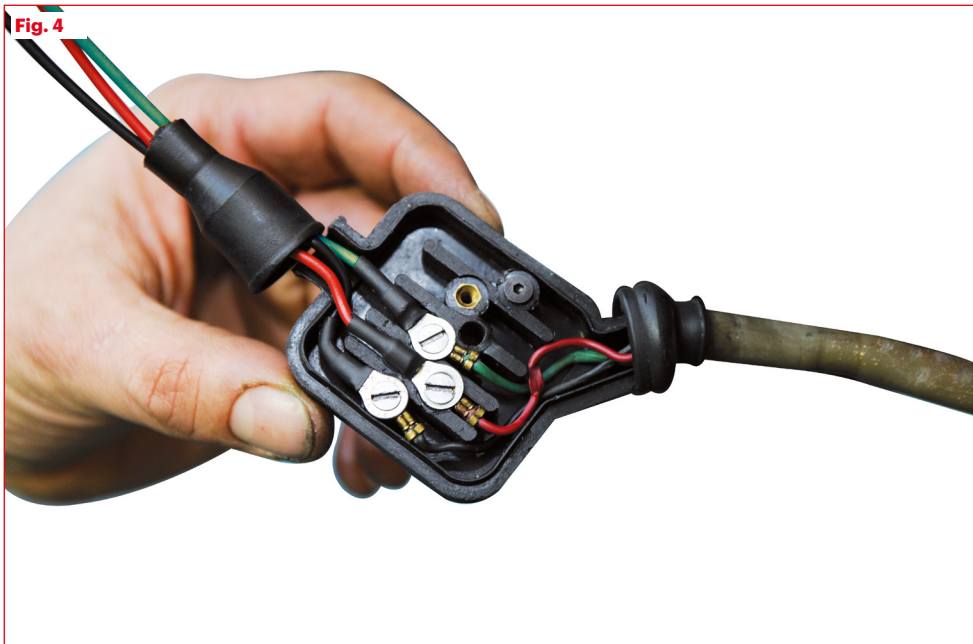

Fig. 4

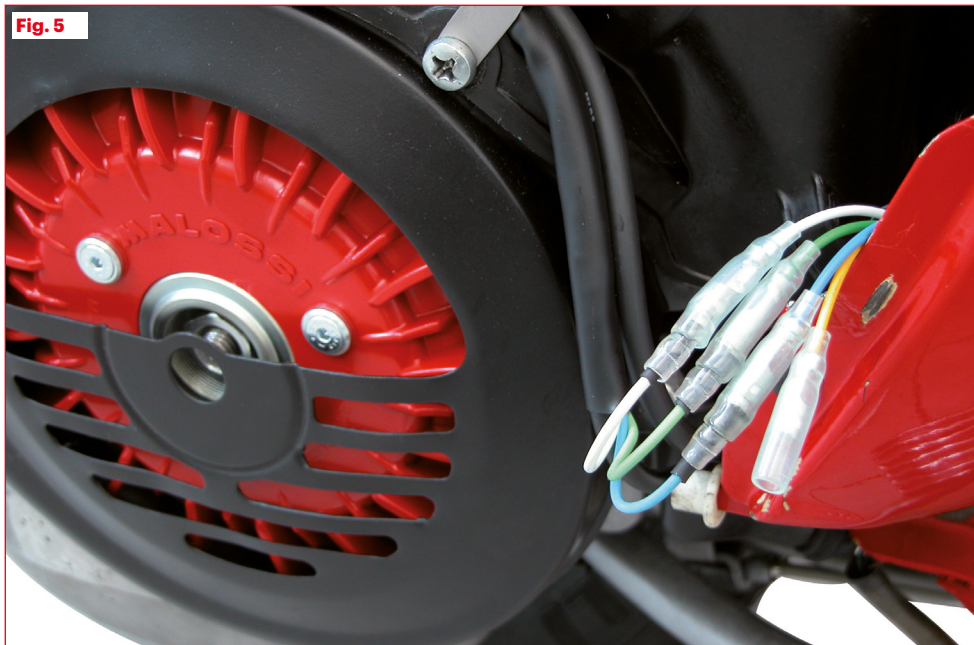

Fig. 6

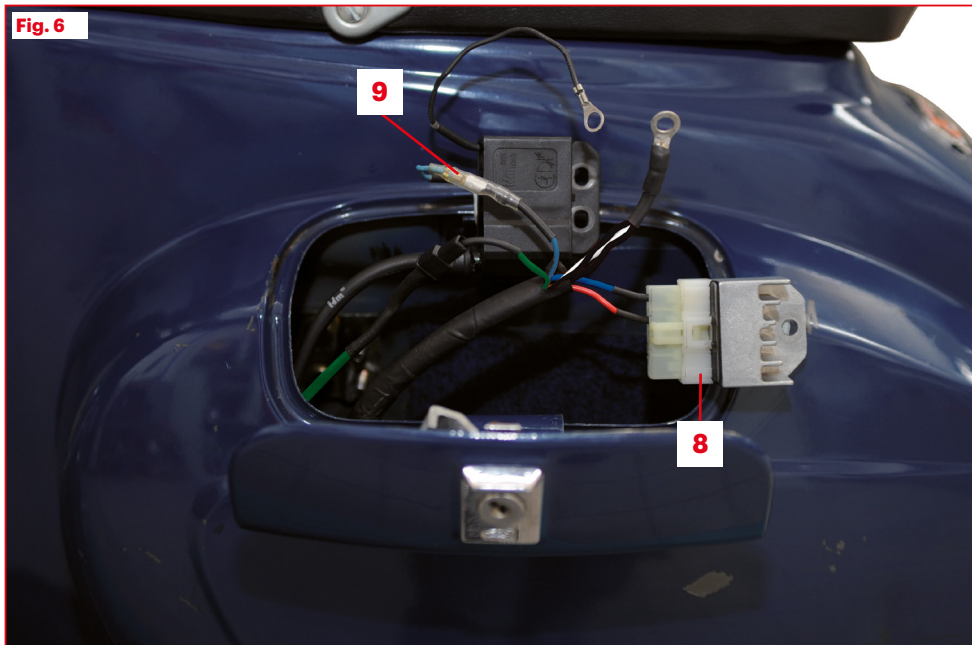

Fig. 7

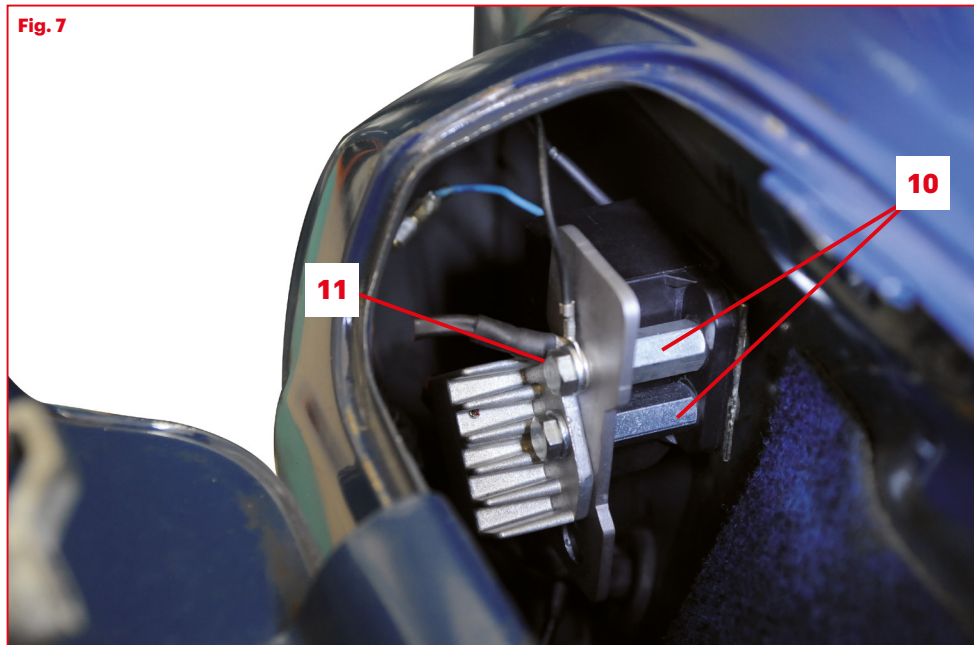

Fig. 8

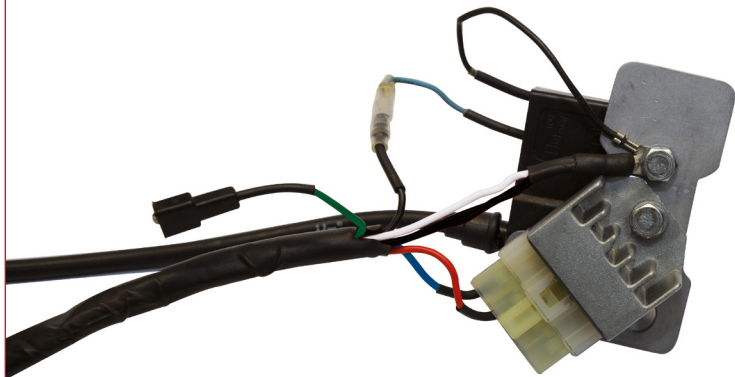

Fig. 9

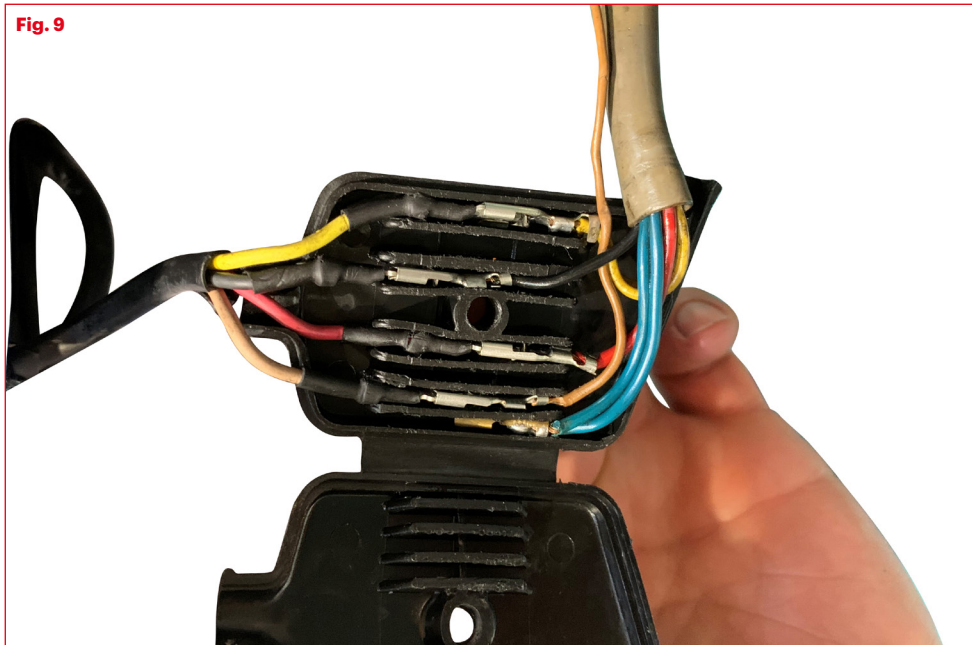
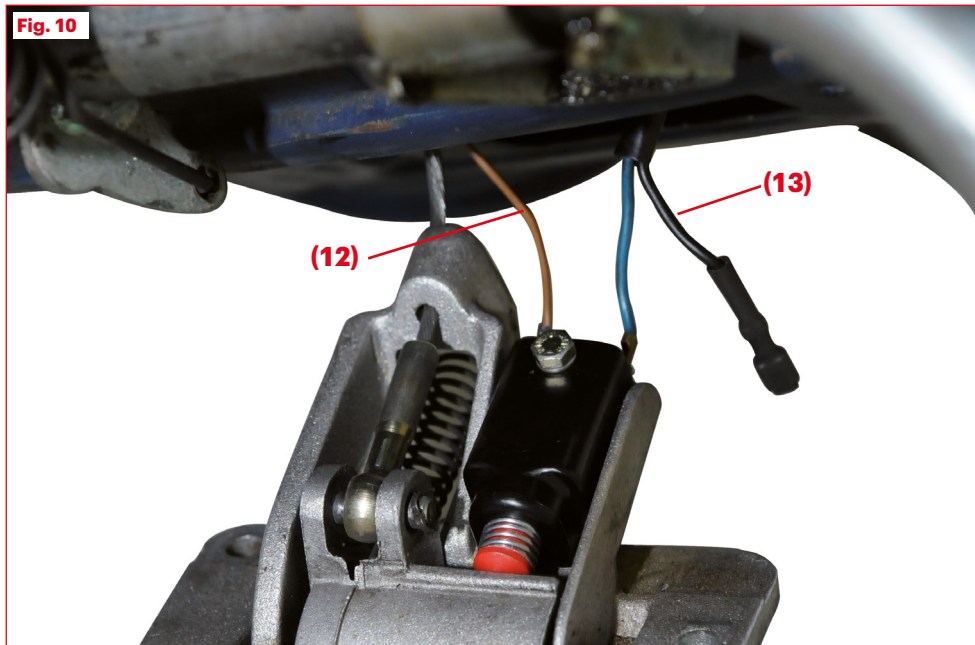
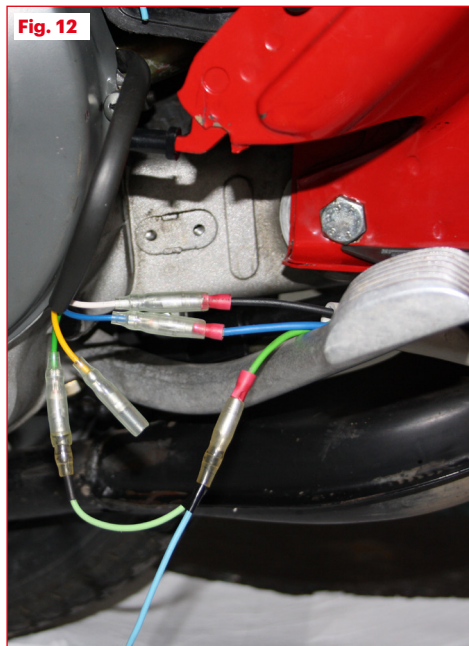
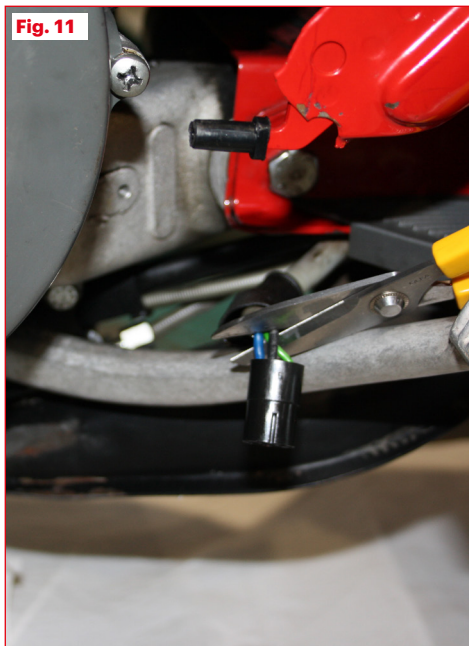

Fig. 10





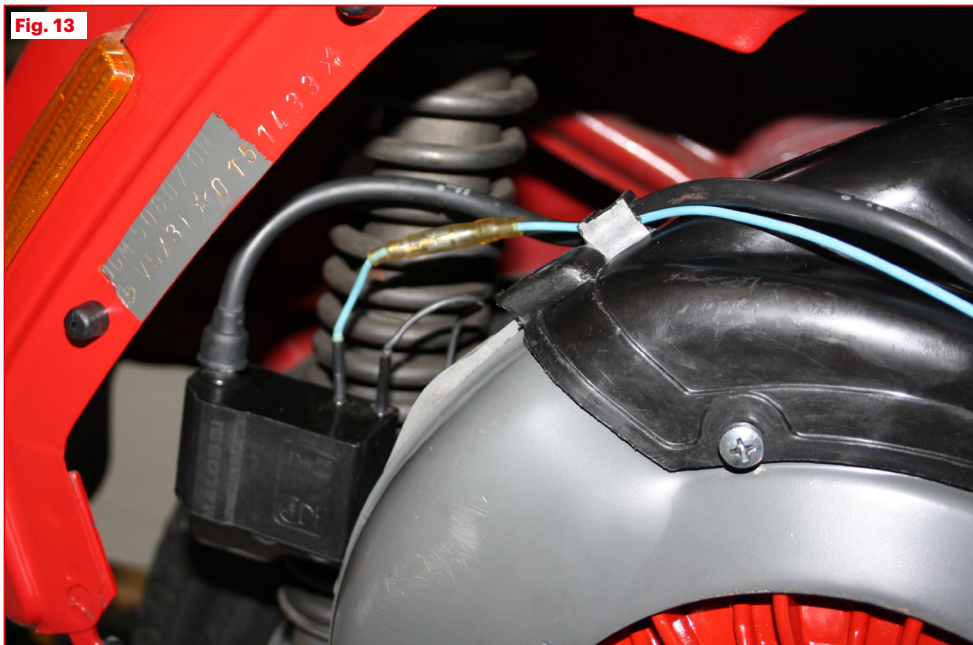

Fig. 13

Fig. 14

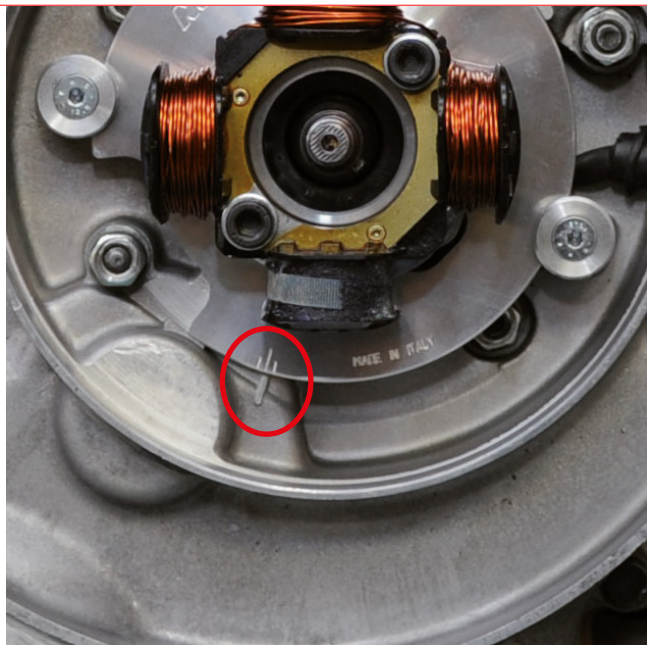

Fig. 15

Art. 5516951 - 5516955 - 5516958

**Schema elettrico / Electrical diagram / Schéma électrique
VESPA ET3 Primavera**

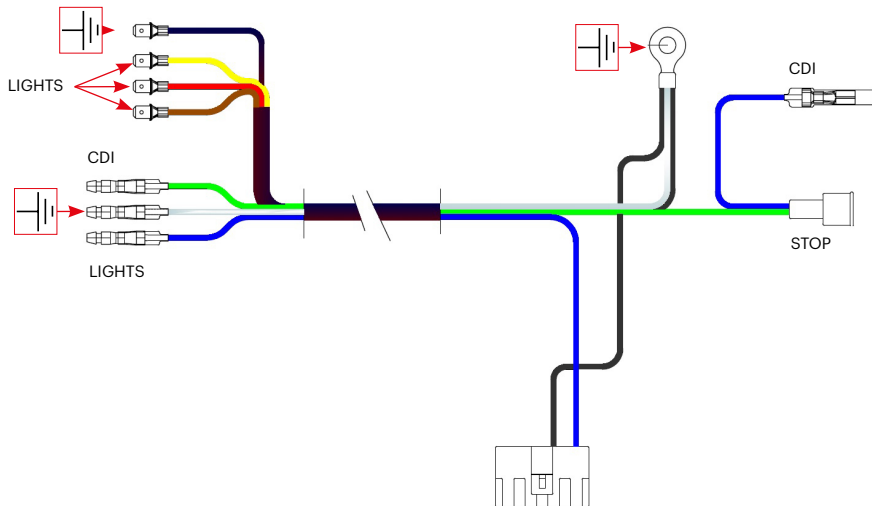

Fig. 16

Art. 5516951 - 5516955 - 5516958

**Schema elettrico / Electrical diagram / Schéma électrique
VESPA Primavera**

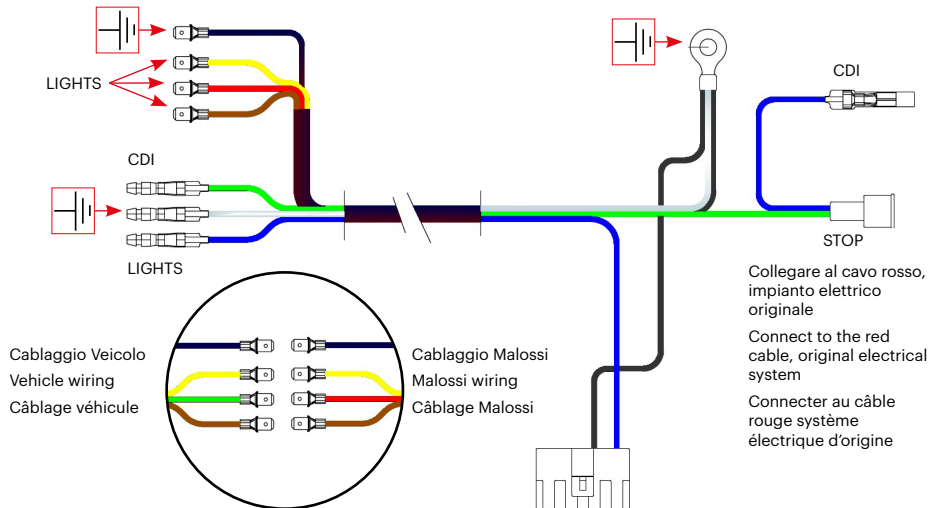

Fig. 17

Art. 5516952

**Schema elettrico / Electrical diagram / Schéma électrique
VESPA 50 Special**

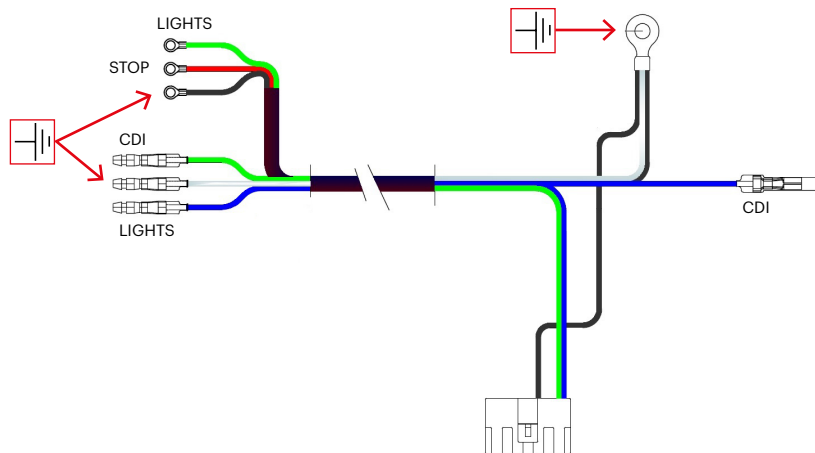

Fig. 18

Art. 5518372

**Schema elettrico / Electrical diagram / Schéma électrique
VESPA PK 50 - 125**



Tabella 1 / Table 1 / Tableau 1

Accensione VESPower / VESPower ignition / Allumage VESPower				
Codice	Cono albero motore	Peso statico	Momento di inerzia	Applicazioni
Code	Crankshaft cone	Static weight	Moment of inertia	Applications
Référence	Cône vilebrequin	Poids statique	Moment d'inertie	Applications
	∅	kg.	Kg/cm2	
5516951	19	1,2	28	VESPA ET3 Primavera 125 2T (1) VESPA Primavera 125 2T (1) (2)
5516952	19	1,2	28	VESPA SPECIAL 50 (1)
5516955	20	1,2	28	VESPA ET3 Primavera 125 2T (1) VESPA Primavera 125 2T (1) (2)
5516958	20	0,9	17	VESPA ET3 Primavera 125 2T VESPA Primavera 125 2T (1)
5518372	20	1,2	28	VESPA ETS 125 (3) / PK XL 125 (3) / PK HP FL 50 (3) / PK 125 (3) / PK 50 (3) / PK FL 125 (3) / PK FL 50 (3) / PK XL 50 (3)

(1) È necessario sostituire tutte le lampade (da 6 a 12 V), rispettando i Watt originali. / You need to replace all the lamps (from 6 to 12 V), respecting original power expressed in Watts. / Il faut remplacer toutes les lampes (de 6 à 12 V) en respectant les Watt d'origine.

(2) Per la corretta installazione modificare il cablaggio dell'accensione fornito nel kit. / For proper fitting you have to modify the ignition wiring supplied into the kit. / Pour le correcte montage de ce produit il faut modifier le câblage de l'allumage fourni dans notre kit.

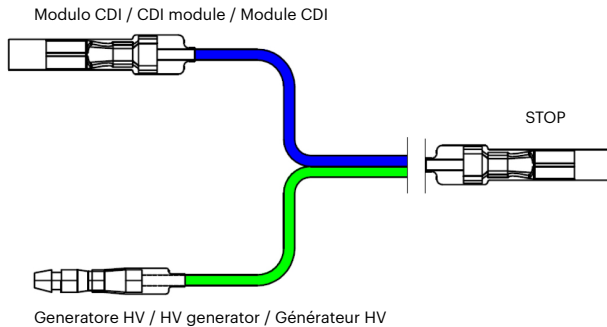
(3) Non è necessario sostituire le lampadine. / There is no need to replace the light bulbs. / Il n'y a pas besoin de remplacer les ampoules.

Tabella 2 / Table 2 / Tableau 2

Masse per volano / Flywheel masses / Masses pour le volant				
Codice	Dimensioni	Peso statico (comprensivo di viti)	Momento di inerzia	Applicazioni
Code	Dimensions	Static weight (including screws)	Moment of inertia	Applications
Référence	Dimensions	Poids statique (incluant les vis)	Moment d'inertie	Applications
		kg.	Kg/cm2	
1715715	Ø 144x105x18	824	34	Per TUTTE le VESPower TRANNE Art. 5516956 e Art. 5517175 For ALL VESPower EXCEPT Art. 5516956 and Art. 5517175 Pour TOUS les VESPower SAUF Réf. 5516956 et Réf. 5517175
1715716	Ø 134x105x18	420	19	Per TUTTE le VESPower TRANNE Art. 5516956 e Art. 5517175 For ALL VESPower EXCEPT Art. 5516956 and Art. 5517175 Pour TOUS les VESPower SAUF Réf. 5516956 et Réf. 5517175

VESPOWER

Accensione
Ignition
Allumage

 **MADE IN ITALY**

AGITARSI PRIMA DELL'USO

Our Ignitions -
Controllers Univers



malossi.com

MALOSS

07/2021 (Rev. 05/2024) - 7316951